



CEM-instruments

DT-191A



فروشگاه تخصصی گروه فنی و مهندسی سیانکو
ارائه دهنده تجهیزات اندازه گیری و ابزار دقیق

www.seeanco.com

در این فروشگاه امکان خرید انواع ابزارهای اندازه گیری و تجهیزات ابزار دقیق با برندهای مختلف همچون تجهیزات KYORITSU و HIOKI محصول کشور ژاپن، ابزارهای برند FLUKE و HANNA محصول کشور آمریکا، ابزارهای TESTO محصول کشور آلمان، تجهیزات KIMO محصول کشور فرانسه و همچنین تجهیزات صنعتی LUTRON محصول کشور تایوان و ... وجود دارد.

شرکت فنی و مهندسی سیانکو

تلفن تماس: 021-66644749 و 051-37133896

seeanco.com & seeanco.ir

تهران، میدان صادقیه، برج گلдіس

مشهد، خیابان صاحب الزمان نبش صاحب الزمان هشت



CEM DT-191A

دیتالاگر دما و رطوبت CEM مدل DT-191/191A/191B

دیتالاگر دیجیتال دما و رطوبت DT-191A میتواند جهت مانیتورینگ مقادیر دما و رطوبت با سرعت بالا، با مدت زمان طولانی استفاده شود. مقادیر دما و رطوبت خوانده شده در لاگر ذخیره میشود و به راحتی با کامپیوتر با رابط USB قابل خواندن هستند. و میتواند خروجی PDF از اطلاعات ثبت شده داشته باشید. قابلیت نرخ نمونه برداری قابل تنظیم از یک دقیقه تا 24 ساعت.

مشخصات فنی و ویژگی های دیتالاگر دما و رطوبت سی ای ام CEM DT-191A

- محدوده اندازه گیری دما : -40 تا +70 درجه سانتیگراد
- محدوده اندازه گیری رطوبت : 0 - 100 درصد
- زمان نمونه برداری : یک دقیقه تا 24 ساعت
- دقت اندازه گیری دما : ± 1 درجه سانتیگراد
- دقت اندازه گیری رطوبت : ± 3.5 درصد
- حافظه داخلی جهت ثبت مقادیر اندازه گیری شده با رسم گراف
- قابلیت نمایش ماکزیمم / مینیمم
- صفحه نمایش LCD
- دانلود مجموعه دیتاها از طریق رابط USB
- نصب نرم افزار بر روی ویندوزهای WIN10/WIN8/XP/VISTA/WIN7
- عمر باتری طولانی مدت (باتری 3 ولت لیتیوم)
- انتقال داده ها با استفاده از USB FLASH



CEM DT-191A

جدول ویژگی های فنی دیتالاگر دما و رطوبت سی ای ام مدل DT-191/191A/191B

تفاوت های DT-191 ، DT-191A و DT-191B			
DT-191B	DT-191A	DT-191	
		*	دیتالاگر دما
	*		دیتالاگر دما و رطوبت
*			دیتالاگر دما و فشار جو
*	*	*	اتصال USB و تهیه گزارش به صورت PDF
*	*	*	انتخاب دستی نرخ نمونه برداری از یک دقیقه تا 24 ساعت
*	*	*	بیشترین و کمترین مقدار نمایش نمایشگر
*	*	*	دانلود داده های اندازه گیری با رابط USB
*	*	*	عمر باتری : بیشتر از یک سال (با نرخ نمونه برداری یک دقیقه)
*	*	*	آلارم هشدار در صورتی که کاربر مقادیر حد آستانه ماکزیمم و مینیمم را تعریف کند
*	*	*	نرم افزار آنالیز برای مشاهده گراف داده های اندازه گیری



CEM DT-191A

جدول مشخصات فنی دیتالاگر دما و رطوبت سی ای ام مدل DT-191/191A/191B

DT-191B	DT-191A	DT-191	مدل دیتالاگر سی ای ام
-40 to 70°C/ -40 to 158°F	-40 to 70°C/ -40 to 158°F	-40 to 70°C/ -40 to 158°F	محدوده دما
±1°C/1.8°F	±1°C/1.8°F	±1°C/1.8°F	دقت دما
0.1°C/0.1°F	0.1°C/0.1°F	0.1°C/0.1°F	رزولوشن دما
0 to 100%RH	0 to 100%RH		محدوده رطوبت
±3.5%RH	±3.5%RH		دقت رطوبت
0.1%RH	0.1%RH		رزولوشن رطوبت
300 to 1200hpa			محدوده فشار جو
±3hpa			دقت در اندازه گیری فشار جو
1hpa			رزولوشن فشار جو
40020(13340 / channel)	40020(20010 / channel)	40020	حافظه
1min-24 hours			نرخ نمونه برداری
1years (Sample rate 1minute)			عمر باتری
Immediately USB flash disk PDF report			گزارش PDF
Windows XP/Vista/win7/win8/win10			نرم افزار آنالیز
75mm x 35mm x 16mm			ابعاد (HxWxD)
50g			وزن

CEM
DT-191A

نمای ظاهری و صفحه نمایش دیتالاگر دما و رطوبت CEM DT-191A

1- نشانگر آلارم

2- نشانگر باتری

3- ثبت و رکورد داده توسط دستگاه

4- واحد رطوبت

5- میزان رطوبت محیط

6- واحد دما

7- میزان دمایی محیط

8- شاخص عملکرد دستگاه

9- دکمه جهت پایین

10- دکمه ENTER

11- دکمه خروج بدنه

و تعویض باتری سکه ای

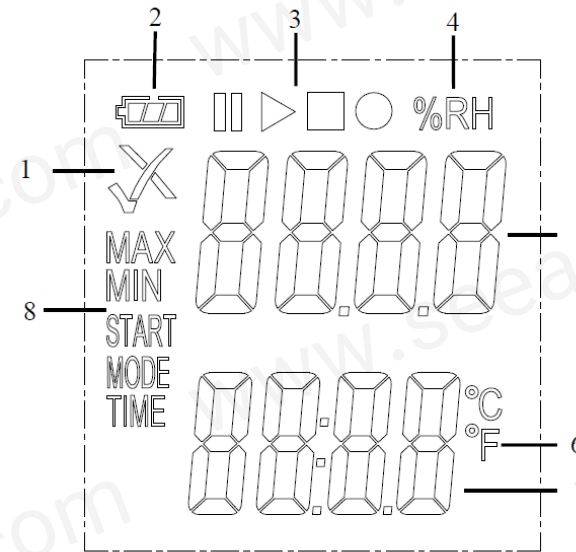

CEM DT-191A



داده های اندازه گیری شده توسط دستگاه کمتر از حد مجاز تعیین شده می باشد



داده های اندازه گیری شده توسط دستگاه بیش از حد مجاز تعیین شده می باشد.



باتری دستگاه شارژ کامل است.



میزان باتری دستگاه برای انجام عملیات اندازه گیری مناسب است.



باتری دستگاه ضعیف است.



باتری دستگاه خالی است و باید تعویض شود.



توقف موقت داد های در حال ضبط و ذخیره سازی



عملیات رکورد داده ها متوقف شده است.



عملیات رکورد داده ها در حال انجام است.



شروع ثبت داده های در حال اندازه گیری



نحوه کار با دستگاه

برای ورود به منوی عملکرد دستگاه دکمه پایین و سپس Enter را فشار دهید تا وارد منوی عملکرد دستگاه شده (رطوبت و میزان رطوبت را نمایش مشاهده می کنید) و عملکرد دستگاه را تعیین کنید.

انجام عملیات ثبت داده ها

برای ثبت و رکورد داده های در حال اندازه گیری دکمه Enter را فشار داده تا دستگاه شروع به ثبت داده ها نماید.

CEM
DT-191A



توقف عملیات ثبت داده ها

زمانی که دستگاه در حال ثبت داده ها می باشد دکمه پایین و سپس Enter را فشار داده و آن را برای 3 ثانیه نگه دارید .

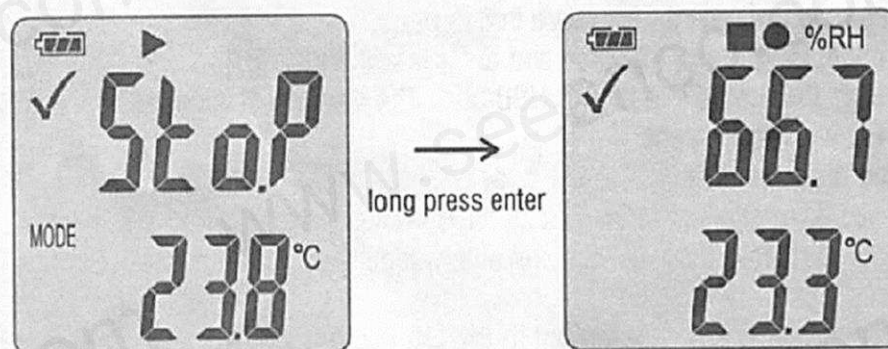

CEM DT-191A

نمایش حداکثر و حداقل داده های اندازه گیری شده (MAX/MIN)

برای نمایش بالاترین داده ثبت شده دکمه پایین را فشار داده و سپس با استفاده از دکمه Enter ماکزیمم و یا مینییم داده های ثبت شده تا آن زمان را مشاهده کنید.



تشکیل فایل PDF

هرگاه دستگاه را به درگاه USB متصل نمایید، به طور خودکار یک فایل PDF از داده های اندازه گیری شده تشکیل می شود که یک جدول ثبت داده، نمودار و بررسی های اجمالی این داده های ثبت شده نیز در این فایل وجود دارد. در هنگام اتصال دستگاه به درگاه USB و تشکیل فایل PDF عبارت USB PDF در صفحه نمایش دستگاه ظاهر شده و چراغ های قرمز و سبز دستگاه به نشانه تشکیل فایل PDF روشن می شود به محض پایان عملیات تشکیل PDF عبارت USB برای دستگاه ظاهر می شود



CEM DT-191A



معرفی علائم هشدار LED و ارتقا نرم افزار دستگاه

دیتالاگر دما و رطوبت سی ای ام دارای دو عدد LED قرمز و سبز است که هرکدام وضعیت خاصی از دستگاه را نشان می دهند.

LED Indication	Action
Cycle green single flash	-Logging
Cycle red single flash	-Logging, low alarm or high alarm. -Manual mode waiting start -Memory full -Stop upon key
Green double flash one time	-Setup successful -check upgrade file successful

برای بازگشت به حالت کارخانه، باتری دستگاه را خارج کرده، آن را به کامپیوتر وصل نمایید، دکمه های اینتر و جهت پایین را نگه داشته تا دستگاه روشن شود، در این هنگام چراغ سبز دستگاه روشن می شود. برای مدت 2 دقیقه صبر کنید تا کامپیوتر دستگاه متصل شده را شناسایی و تشخیص دهد.

برای ارتقا نرم افزار دستگاه، دکمه پایین و اینتر را برای چند ثانیه نگه صفحه نمایش "UP+USB" را نشان می دهد، در این هنگام دستگاه را به درگاه USB کامپیوتر متصل نمایید، وقتی دستگاه به کامپیوتر متصل شود، ترموگراف به عنوان یک فلش مموری شناخته می شود که شما باید ورژن جدید نرم افزار را به درون آن منتقل نمایید، پس از انجام این کار کامپیوتر دیگر این دستگاه را نمیشناسد و دستگاه از لیست دیوایس های متصل به کامپیوتر حذف می شود که نشانگر انجام عملیات نصب نرم افزار جدید بر روی دستگاه است، در طول این مدت ارتباط دستگاه با کامپیوتر را قطع نکنید. پس از اتمام عملیات دستگاه دوباره به عنوان یک دیوایس فلش مموری شناخته می شود.

• Firmware upgrade

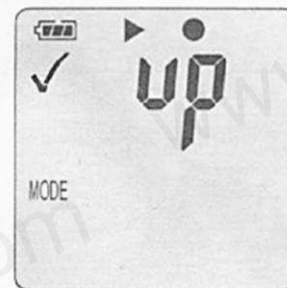

→
long press enter

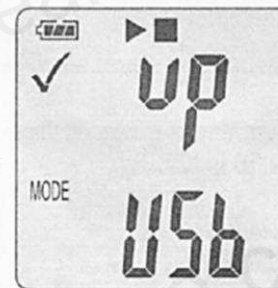

CEM DT-191A

حذف داده ها از دستگاه
برای حذف داده ها دکمه های اینتر و جهت پایین را نگه دارید، دستگاه را به کامپیوتر متصل نمایید تا بتوانید داده ها را حذف کنید.

اگر پس از گذشت بیش از 5 دقیقه کامپیوتر دستگاه شما را شناسایی نکند، ممکن است مشکل از نرم افزار دستگاه بوده و باید آن را حالت اول نرم افزار کارخانه باز گردانید.

تعویض باتری و خارج کردن بدنه دستگاه

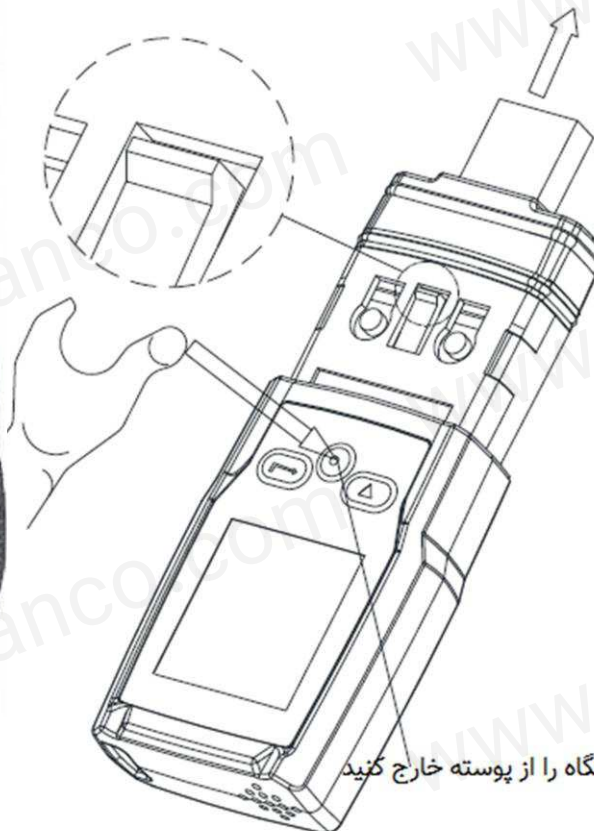

بعد از خروج، باتری مناسب را در جایگاه مورد نظر قرار دهید

دکمه مورد نظر را فشار داده سپس دستگاه را از پوسته خارج کنید

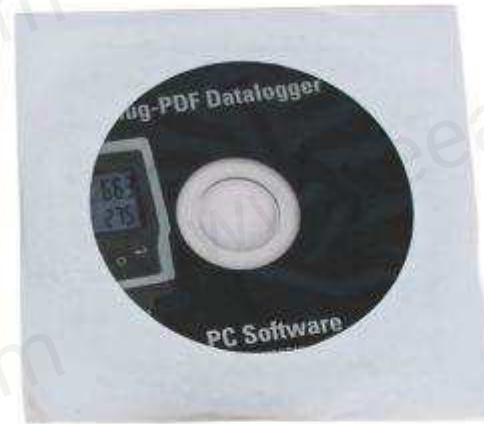
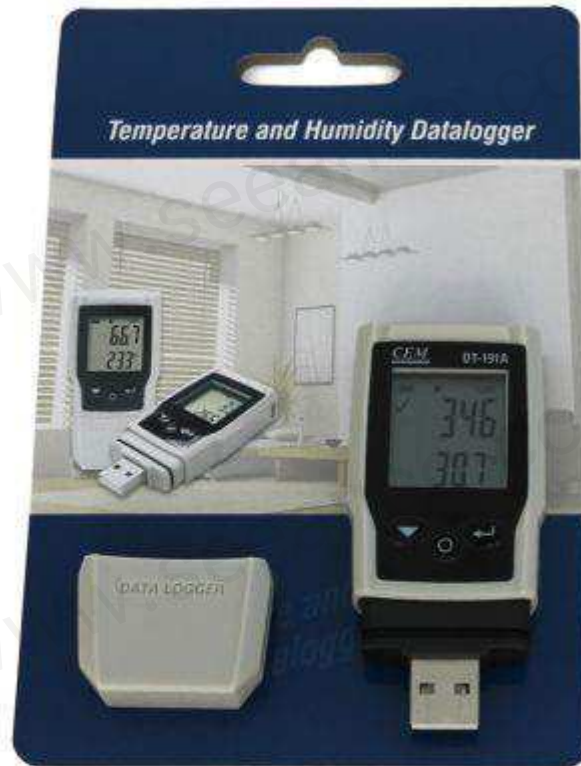

CEM

DT-191A